

## T368C - PIR čidlo ST41AW stropní do podhledů, ovládání wifi, Tuya

### Návod k použití

Vážení zákazníci,  
děkujeme Vám za Vaši důvěru a za nákup tohoto produktu. Tento návod k obsluze je součástí výrobku. Obsahuje důležité pokyny k uvedení výrobku do provozu a k jeho obsluze. Jestliže výrobek předáte jiným osobám, dbejte na to, abyste jim odevzdali i tento návod. Ponechejte si tento návod, abyste si jej mohli znovu kdykoliv přečíst!

### Informace:

Produkt využívá detektor s dobrou citlivostí a integrovaný obvod. Využívá infračervenou energii produkovanou živočichy jako zdroj řídicího signálu a dokáže spustit připojené zařízení okamžitě, když zdroj vstoupí do detekčního pole. Dokáže automaticky identifikovat den a noc. Snadno se instaluje a má široké možnosti použití. Lze jej také ovládat mobilem.

### SPECIFIKACE:

Napětí: 110-240V/AC

Detekční rozsah: 360°

Frekvence napájení: 50/60 Hz

Vzdálenost pohybu: Blízká (50 %), Střední (75 %), Daleká (100 %) (výběr)

Senzor okolního světla: Tma (5LUX), 10LUX, Večer (50LUX), 150LUX, Den (2000LUX)

Detekční vzdálenost: max. 8 m (<24°C)

Doba plného svícení: 5s-60min (nastavitelná)

Pracovní teplota: -20~+40°C

Spotřeba energie: cca 0,5W

Rychlost pohybu detekce: 0,6-1,5 m/s

Jmenovité zatížení: Max.1200W (220-240V/AC), 800W (110-130V/AC), 300W (220-240V/AC), 200W (110-130V/AC)

Instalační výška: 1,8-2,5m

Třída IP: IP20

### NASTAVENÍ:

Zařízení lze ovládat pouze mobilem a musí být připojen ok WIFI. Tovární režim je Vzdálenost pohybu (blízká), senzor okolního světla (den) a plná doba svícení je (5 s).

Podrobnosti naleznete v krocích níže.

Krok 1: Stáhněte si aplikaci „TUYA“ a poté se přihlaste pomocí svého mobilního čísla.

Krok 2 : Propojte produkt se zdrojem světla, přepněte napájení ON-OFF-ON-OFF–ON dokud nezačne blikat červený indikátor.

Krok 3: Otevřete službu určování polohy.

Otevřete aplikaci, klikněte na „Add device“ (Přidat zařízení) nebo klikněte na pravý horní roh „+“, viz obrázek 1.

Doporučujeme zvolit „Light Source(BLE+Wi-Fi)“. Připojte, prosím, Bluetooth podle pokynů na obrázku 2 dole. Pomáhá to zlepšit rychlost a efektivitu sítě.

Připojte Wi-Fi podle obrázku 3.

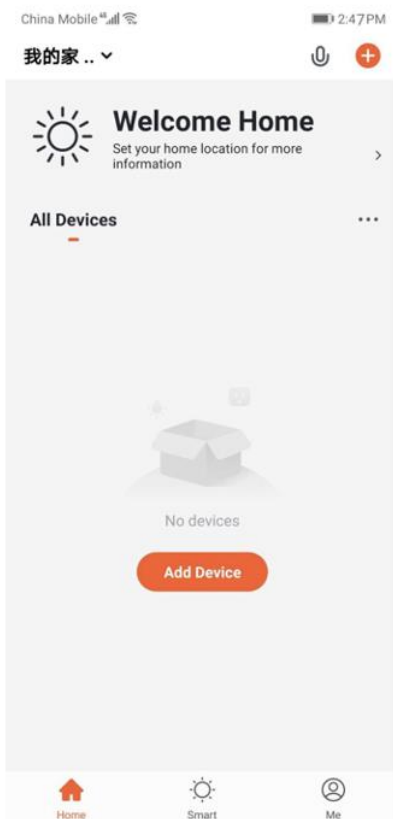

**Picture 1**



**Picture 2**

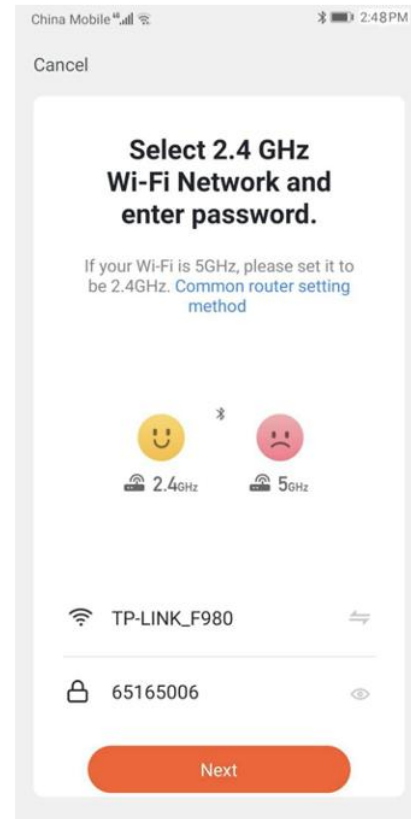

**Picture 3**

Krok 4: Po připojení Wi-Fi klikněte na „Next“ (Další), pokud již bliká červený indikátor, zařízení bude brzy přidáno.

Pokud červená kontrolka neblíká, můžete přidat zařízení a podle pokynů se řiďte obrázkem 4, 5 a 6.

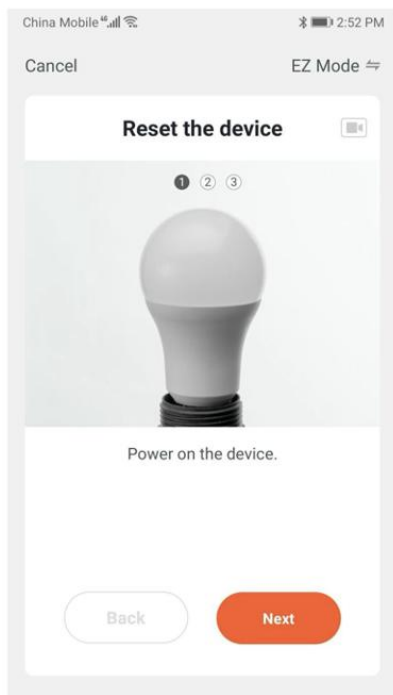

**Picture 4**



**Picture 5**

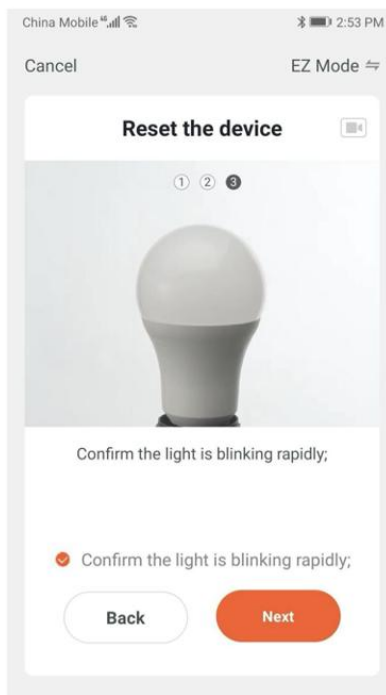

**Picture 6**

Krok 5: Když jsou zařízení a WIFI úspěšně připojeny, zobrazí se seznam zařízení jako na obrázku 7.

Můžete vybrat zařízení a definovat název, jak potřebujete, pak se můžete podívat na stránku viz. obrázek 8.

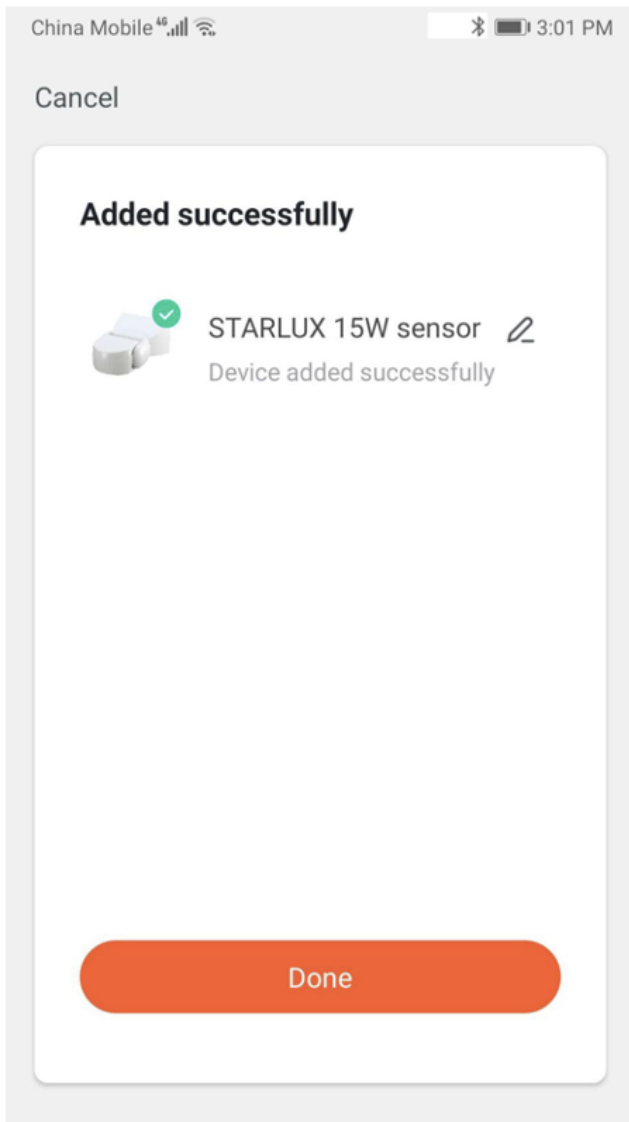

**Picture 7**

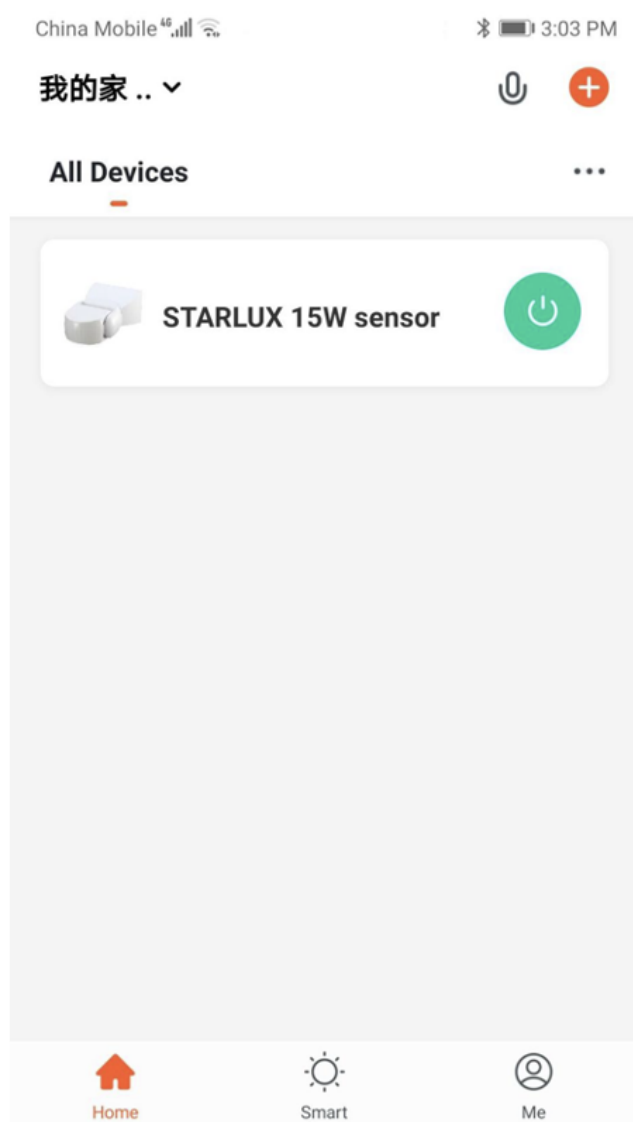

**Picture 8**

Krok 6: Klikněte na zařízení, které jste vybrali. Režim „Manual“ funguje jako normální přepínač. Kliknutím na tlačítko napájení uprostřed stránky můžete zapnout / vypnout lampu. Podívejte se na obrázek 9.

Posuňte „Manual“ na „Sensor“, a zařízení se přepne do automatického režimu.

Krok 7: V automatickém režimu klikněte na stránku a upravte funkce. Můžete upravit a nastavit „Motion distance“ (Vzdálenost pohybu), „Ambient light sensor“ (Snímač okolního světla) nebo „Full light duration“ (Dobu plného osvětlení), viz obrázek 10.

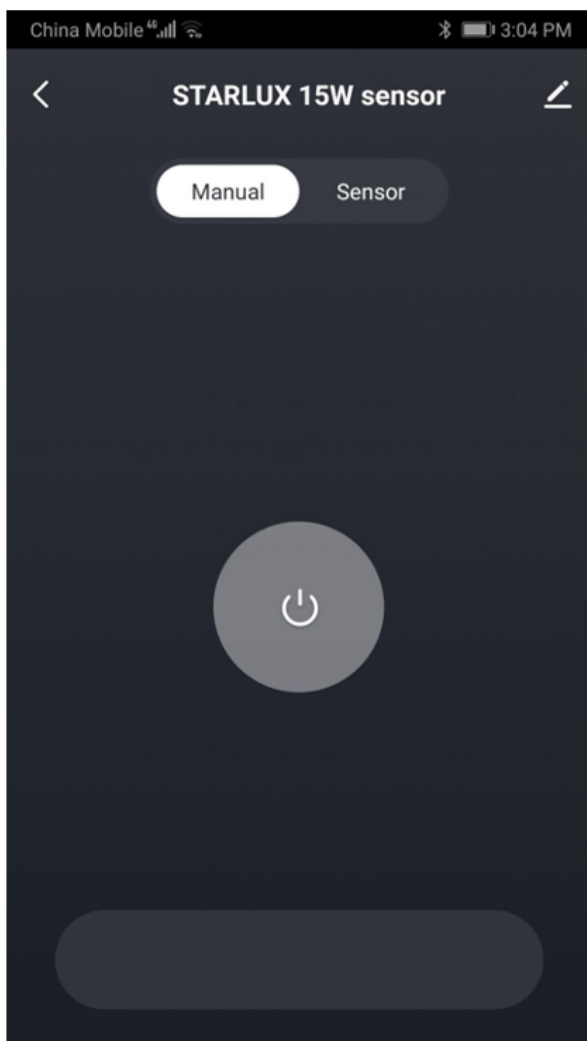

**Picture 9**

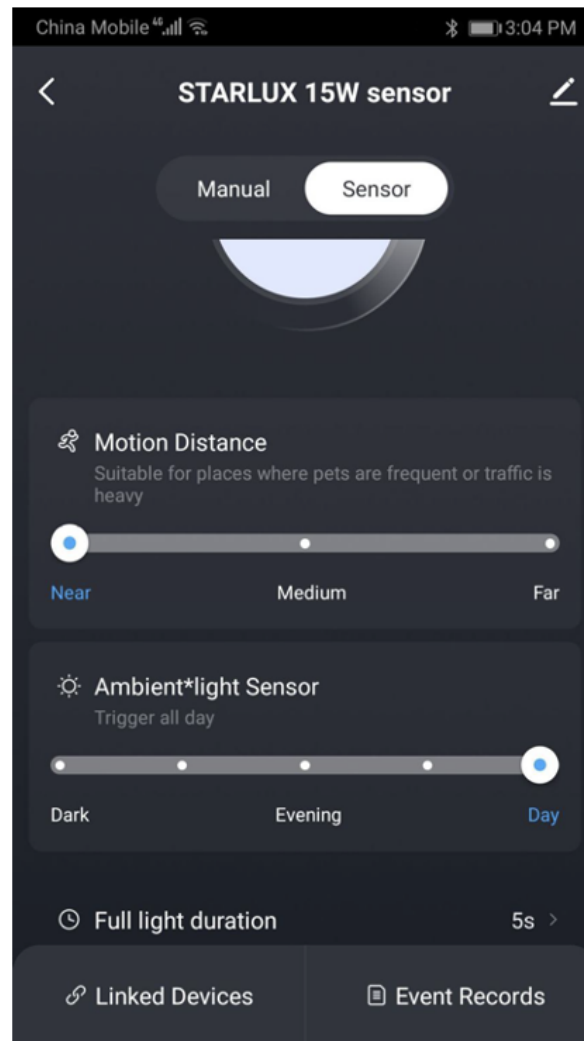

**Picture 10**

Krok 8: Odebrání zařízení. Viz obrázek 10: klikněte na pravý horní roh, na konci stránky můžete vidět „Remove device“ (Odebrat zařízení) viz obrázek 11 a obrázek 12.

Klikněte na něj a vyberte „Disconnect and wipe data“ (Odpojit a vymazat data), zařízení lze odebrat a všechna nastavení se vrátí do továrního režimu.

Pokud vypnete napájení / WIFI, všechna aktuální nastavení se uloží.

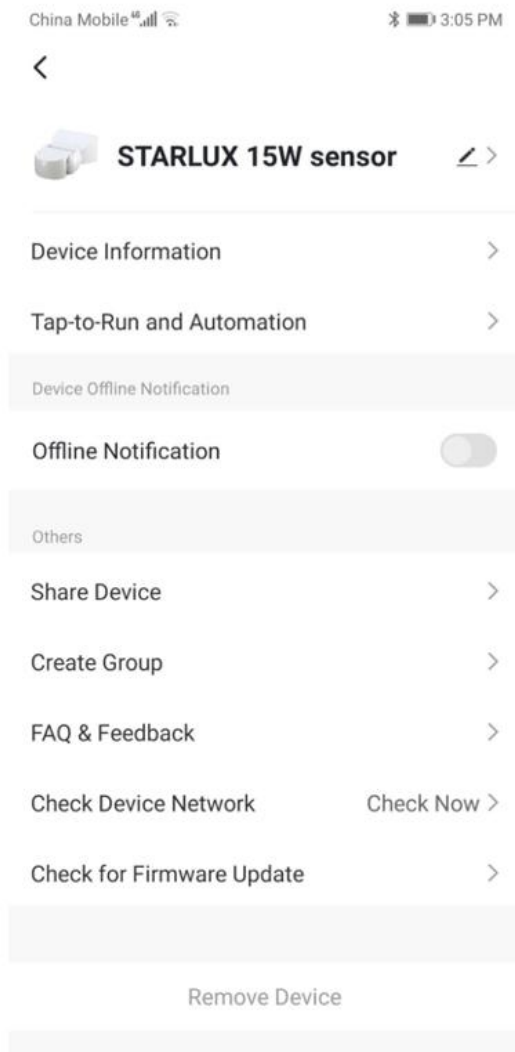

**Picture 11**

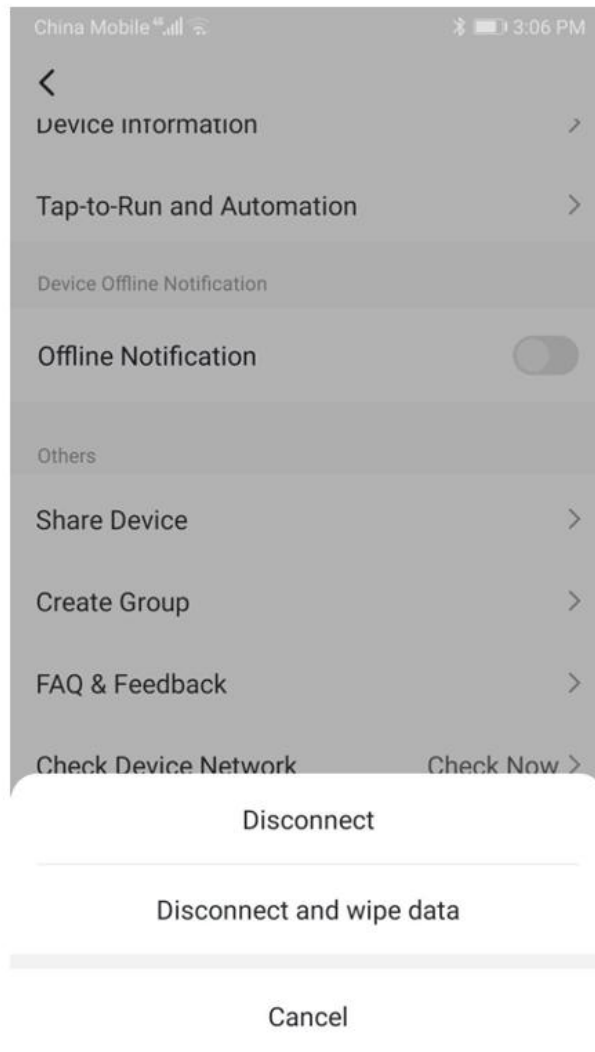

**Picture 12**

Krok 9: Nastavení několika mobilů pro ovládání jednoho zařízení.

Nejprve byste měli dokončit registraci APP pro mobily a poté můžete pokračovat dále.

Viz obrázek 1 - klikněte vlevo dole na „ME“, poté klikněte na „Home Management“ a můžete přidat členy. Můžete také nastavit některé další podrobnosti. Nebo se podívejte na obrázek 11, vyberte „Sdílet zařízení“ pro přidání členů.

**FUNKCE:**

1. Dokáže identifikovat den a noc: Uživatel může upravit pracovní stav v různém okolním světle. Zařízení může pracovat v jakoukoliv dobu na jakémkoliv nastavení. Může také pracovat při okolním osvětlení nižším než 5LUX, když je nastaveno na „Dark“ (tmavý).
2. Plná doba svícení se průběžně přidává: Když přijme druhé signály v rámci prvního spuštění, začne se od tohoto okamžiku znovu opakovat.
3. Pracuje s informacemi o vzdálenosti pohybu, senzorem okolního světla a trvání plného osvětlení.

#### RADY K INSTALACI:

Protože detektor reaguje na změny teploty, vyhněte se následujícím situacím:

- Nemiřte detektorem na předměty s vysoce reflexními povrchy, jako jsou zrcadla atd.
- Vyhněte se montáži detektoru v blízkosti zdrojů tepla, jako jsou výdechy topení, klimatizační jednotky, světlo atd.
- Nemiřte detektorem na předměty, které se mohou pohybovat ve větru, jako jsou záclony, vysoké rostliny atd.

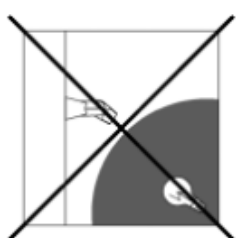
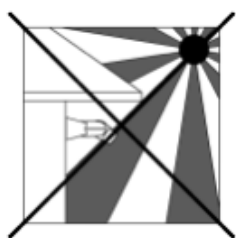

#### PŘIPOJENÍ:

Vypněte napájení a sejměte průhledný kryt.

Připojte k napájení podle schématu zapojení.

Nainstalujte zpět průhledný kryt na původní místo.

Sklopte kovovou pružinu snímače nahoru a poté vložte snímač do vhodného otvoru nebo instalační krabice.

- Uvolněním pružiny se snímač nastaví do této montážní polohy.

Po dokončení instalace zapněte napájení a poté jej vyzkoušejte.

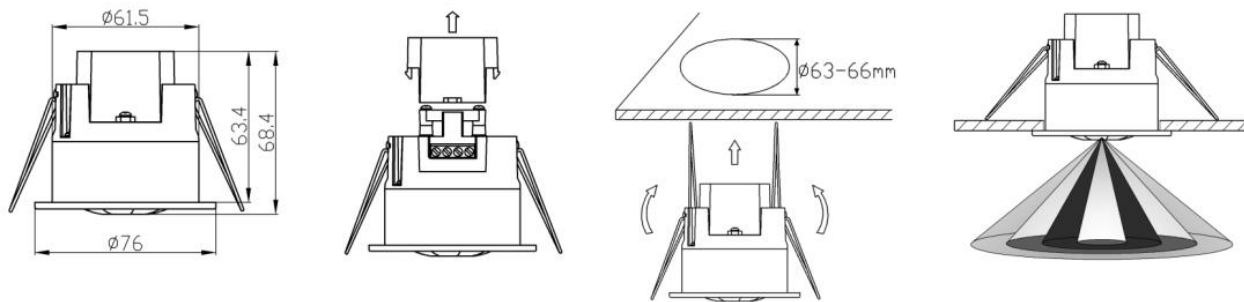

### SENSOR INFORMATION:

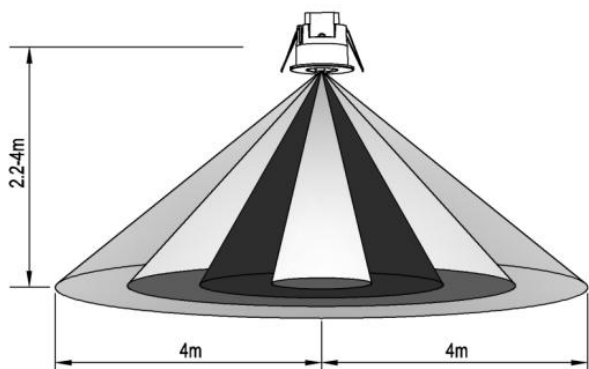

Height of installation: 2.2-4m

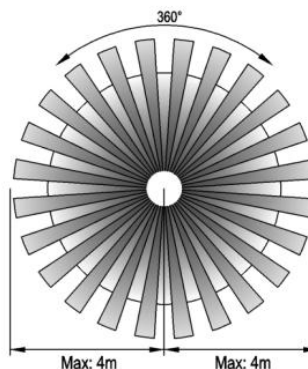

Detection Distance: Max.8m

Figure = obrázek

Sensor information = informace o senzoru

Height of installation = výška instalace

Detection distance = detekční vzdálenost

Diagram připojení:

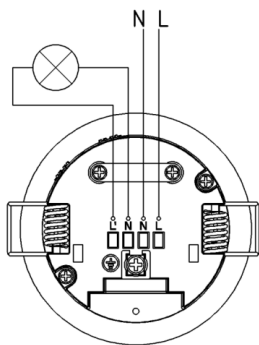

### TEST:

- Posuňte „Manual“ na „Sensor“, zařízení se přepne do automatického režimu.
- Vzdálenost pohybu: Má 3 úrovně, „Near“ (blízká), „Medium“ (střední), „Far“ (daleká). Posunem na „Far“, detekční vzdálenost může dosáhnout max. 12m.
- Senzor okolního světla: Má 5 úrovní, „Tma“ (5LUX), 10LUX, „Evening“ (večer) (50LUX), 150LUX, „Day“ (den) (2000LUX). Posun na „Day“ (2000LUX), může fungovat bez omezení.
- Doba plného svícení: Kliknutím na něj nastavíte čas od 5 s do 60 min. Vyberte 5 s, pokud senzor přijme indukční signál, světlo se rozsvítí. Pokud zařízení nepřijme již žádný další indukční signál, zátěž by měla přestat fungovat do 5 s a světlo zhasne.

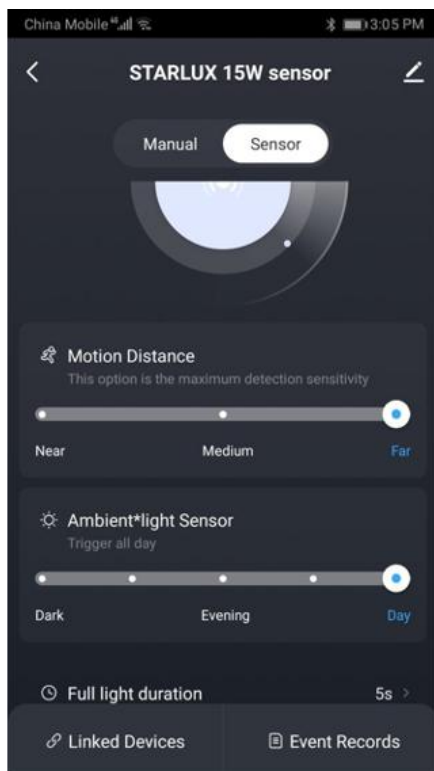

### Problémy a řešení:

#### 1. Světlo nefunguje:

- A. Zkontrolujte, zda je připojení zdroje napájení a zátěže správné.
- B. Zkontrolujte, zda je zatížení v pořádku.
- C. Zkontrolujte, zda nastavení pracovního světla odpovídá okolnímu světlu.

#### 2. Citlivost je špatná:

- A. Zkontrolujte, zda před detektorem není nějaká překážka, která by ovlivnila příjem signálů.
- B. Zkontrolujte, zda není okolní teplota příliš vysoká.
- C. Zkontrolujte, zda je zdroj indukčního signálu v detekčním poli.
- D. Zkontrolujte, zda výška instalace odpovídá výšce požadované v návodu.
- E. Zkontrolujte, zda je orientace pohybu správná.

#### 3. Senzor nemůže automaticky vypnout zátěž:

- A. Zkontrolujte, zda je v detekčním poli nepřetržitý signál.
- B. Zkontrolujte, zda je časové zpoždění nastaveno na maximální polohu.
- C. Zkontrolujte, zda napájení odpovídá návodu.

**Údržba a čištění:** Produkt nevyžaduje žádnou údržbu. K čištění pouzdra používejte pouze měkký, mírně vodou navlhčený hadřík. Nepoužívejte žádné prostředky na drhnutí nebo chemická rozpouštědla (ředidla barev a laků), neboť by tyto prostředky mohly poškodit pouzdro produktu.

**Recyklace:** Elektronické a elektrické produkty nesmějí být vyhazovány do domovních odpadů. Likviduje odpad na konci doby životnosti výrobku přiměřeně podle platných zákonných ustanovení. Šetřete životní prostředí a přispějte k jeho ochraně!

**Záruka:**

Na tento produkt poskytujeme záruku 24 měsíců. Záruka se nevztahuje na škody, které vyplývají z neodborného zacházení, nehody, opotřebení, nedodržení návodu k obsluze nebo změn na výrobku, provedených třetí osobou.