

# Katalog

|                                    |       |
|------------------------------------|-------|
| BEZPEČNOSTNÍ POKYNY.....           | 2     |
| BEZPEČNOSTNÍ UPOZORNĚNÍ.....       | 3     |
| PŘIPOJENÍ SYSTÉMU .....            | 5     |
| POPIS PANELU .....                 | 6     |
| DÁLKOVÝ OVLADAČ .....              | 7     |
| ZÁKLADNÍ OVLÁDÁNÍ.....             | 8-9   |
| KOPÍROVÁNÍ NA USB.....             | 10    |
| OVLÁDÁNÍ RÁDIA / AUDIO VSTUP ..... | 11-12 |
| PRŮVODCE ŘEŠENÍM PROBLÉMŮ.....     | 13    |
| TECHNICKÉ ÚDAJE .....              | 14    |

## Bezpečnostní pokyny

Při návrhu tohoto produktu byla věnována maximální pozornost zejména bezpečnosti. Při jeho nesprávném používání však může dojít k úrazu elektrickým proudem nebo požáru. Proto by měli uživatelé používat tento přístroj podle následujících pokynů.

Tento CD přehrávač používá polovodičovou jednotku a neobsahuje žádné části, které by mohli uživatelé sami vyměnit.

Nerozebírejte tento přístroj, jinak hrozí nebezpečí úrazu elektrickým proudem. V případě poškození přístroje prosím požádejte o opravu kvalifikovaného servisního technika.

### Napájení

Napájení tohoto přehrávače musí vyhovovat parametrům uvedeným na typovém štítku.

### Odvětrávání

Větrací otvory na hlavním pouzdře slouží k ochraně tohoto CD přehrávače před přehřátím. Tyto větrací otvory neblokujte a nezakrývejte. Nepokládejte tento přehrávač na postel či pohovku.

### Zdroje tepla

Udržujte tento přístroj mimo zdroje tepla, jako jsou například kamna nebo přímé sluneční světlo.

### Voda a vlhkost

Nepoužívejte tento přístroj ve vlhkém prostředí, jako jsou například koupelny, kuchyně, vlhké sklepení apod.

### Čištění

Před čištěním prosím nejprve odpojte napájení. Nepoužívejte pro čištění přístroje tekuté čisticí prostředky nebo leptavé tekutiny - očistěte přístroj pouze jemným hadříkem.

### Dvířka diskové mechaniky

Při uzavírání dvířek diskové mechaniky dávejte pozor, abyste si do nich nepřiskřípli prsty.

### Těžké předměty

Nepokládejte na tento přístroj těžké předměty, jinak může dojít k poškození přístroje.

### Připojení jiných zařízení

Před připojením jiných zařízení k tomuto CD přehrávači zajistěte, aby bylo odpojeno napájení. Jinak může dojít k poškození zařízení nebo zranění uživatele.

### Laserové záření

Pokud je otevřeno pouzdro a CD přehrávač je zapnutý, nedívejte se na laser přímo nechráněným zrakem, jinak může dojít k poškození vašeho zraku.

### Disk

Nepoužívejte disk, který je prasklý, zdeformovaný nebo opravovaný, aby nedošlo k poruše nebo zkrácení životnosti přístroje.

### Porucha vyžadující opravu

Pokud nastane některý z následujících problémů, odpojte prosím napájení a kontaktujte kvalifikovaného servisního technika.

- A. Došlo k poškození napájecího kabelu nebo zástrčky.
- B. Do přístroje se dostaly tekutiny nebo jiné cizí předměty.
- C. Přístroj byl vystaven působení deště nebo vody.
- D. Pokud přístroj nefunguje, přestože jej ovládáte podle návodu, nemačkejte žádná jiná tlačítka než ta, která jsou uvedena v tomto návodu. Jinak může dojít k poškození přístroje a zvýšení náročnosti jeho opravy.

- E. Přístroj spadl z vysokého místa na zem.
- F. Zevnitř přístroje je cítit zápach spáleniny.

### **Údržba**

Pokud nemáte technické znalosti potřebné pro údržbu tohoto přístroje, nepokoušejte se jej sami opravit. Pokud otevřete pouzdro přístroje, může dojít k zasažení elektrickým proudem. V případě potřeby kontaktujte kvalifikovaného servisního technika.

### **Výměna náhradních dílů**

Pokud potřebujete vyměnit náhradní díly, požádejte servisního technika o výměnu za stejné modely náhradních dílů. V případě výměny za jiné modely náhradních dílů může dojít k vážné poruše, úrazu elektrickým proudem nebo zkrácení životnosti přístroje.

### **Bezpečnostní prohlídka**

Po dokončení údržby požádejte servisního technika o provedení bezpečnostní kontroly na místě, abyste měli jistotu, že přístroj funguje bezpečně.

*Poznámka: Před použitím tohoto přístroje si prosím pozorně přečtěte tuto příručku a dobře ji uschovejte pro pozdější použití.*

## **Bezpečnostní upozornění**

1. Během přenášení CD přehrávače používejte originální přepravní krabici a obalové materiály. Balení od výrobce představuje nejlepší způsob ochrany přehrávače před poškozením.
2. Nepokládejte CD přehrávač do blízkosti těkavých látek a zabraňte dlouhodobému kontaktu tohoto přehrávače s pryžovými nebo plastovými produkty, které by mohly zanechat stopy na krytu přístroje.
3. Po dlouhé době používání se může horní kryt a zadní panel zahřívat - toto je normální vlastnost, nikoli porucha.
4. Pokud nebudete CD přehrávač používat, vyjměte z něj prosím disk, uzavřete diskovou mechaniku a pak vypněte napájení.
5. Pokud jste CD přehrávač dlouhou dobu nepoužívali, mohou některá tlačítka přestat fungovat. Aby k tomuto jevu nedocházelo, doporučujeme vám přístroj občas použít nebo zajistit jeho ochranu před vlhkostí.

### **Bezpečnostní upozornění pro umístění**

Jestliže umístíte tento CD přehrávač vedle televizoru, rádia nebo videorekordéru, může dojít ke zkreslení zvuku. Proto udržujte CD přehrávač v dostatečné vzdálenosti od tohoto typu zařízení.

### **Bezpečnostní upozornění pro čištění**

1. Čistěte přístroj jemným hadříkem
2. Pro odstranění skvrn použijte hadřík s malým množstvím zředěného čisticího prostředku. Nepoužívejte prosím žádná rozpouštědla, jako například ředidla, benzínová rozpouštědla a těkavé látky, která by mohla poškodit kryt přehrávače.
3. Při čištění CD přehrávače pomocí hadříku s chemickými látkami prosím postupujte podle pokynů k používání.

*Poznámka: Čištění a seřizování vnitřních dílů musí být prováděno kvalifikovanými servisními techniky, jinak může dojít k poškození přehrávače nebo zkrácení životnosti.*

## Bezpečností upozornění pro používání disku

1. Způsob uchopení disku: nedotýkejte se strany se záznamem



2. Čištění disku: očistěte disk jemným hadříkem pohyby od středu disku směrem k jeho okrajům. Pokud byla kvalita obrazu nebo zvuku ovlivněna otisky prstů nebo prachem na disku, otřete disk navlhčeným hadříkem a pak suchým hadříkem. Nepoužívejte pro čištění disku toluen, čisticí prostředky nebo antistatické spreje, aby nedošlo k jeho poškození.



3. Skladování disku: vložte disk do jeho obalu a nepokládejte jej do vlhkého nebo prašného prostředí nebo na místa, kam dopadá přímé sluneční světlo.



## Bezpečnostní opatření - baterie

Pokud budete baterie používat nesprávným způsobem, může dojít k úniku elektrolytu nebo korozi baterií. Proto prosím postupujte správně podle následujících pokynů.

1. Při vkládání baterií do dálkového ovladače dávejte pozor, abyste je vložili se správnou polaritou (plus a minus).
2. Baterie nenabíjete (nedobíjecí baterie), nerozebírejte a nevhazujte do ohně.
3. Nepoužívejte společně různé typy baterií nebo nové baterie společně s vybitými.
4. Nenechávejte v dálkovém ovladači poškozené nebo vybité baterie.
5. Pokud nebudete dálkový ovladač delší dobu používat, vytáhněte z něj baterie, aby nedošlo k jeho poškození únikem elektrolytu.
6. Pokud dálkový ovladač nefunguje správně nebo dojde ke zkrácení dosahu, vyměňte baterie za nové.
7. Pokud dojde k úniku elektrolytu z baterie, očistěte nejprve pouzdro baterie a pak vyměňte baterie za nové.

## Bezpečnostní opatření - dálkový ovladač

Pokud nebudete dálkový ovladač správně používat, bude příjem signálu CD přehrávačem nekvalitní nebo vůbec žádný. Proto jej prosím používejte správně podle následujících pokynů.

1. Udržujte vysilací část dálkového ovladače mimo dosah intenzivního zdroje světla, jako je například sluneční světlo, aby nedošlo ke zhoršení nebo znemožnění příjmu.
2. Namířte dálkový ovladač na okno snímače na CD přehrávači.
3. Neupouštějte dálkový ovladač na zem a nevystavujte jej intenzivním nárazům.
4. Nedovolte, aby se do dálkového ovladače dostala voda nebo jiné tekutiny.
5. Dálkový ovladač nerozebírejte.

### Poznámka:

1. Maximální vzdálenost mezi dálkovým ovladačem a CD přehrávačem je přibližně 7 metrů.
2. Používejte dálkový ovladač pod úhlem max. 30 stupňů vůči oknu snímače.
3. Vložte baterie do pouzdra pro baterie v dálkovém ovladači a pak jej používejte.

# Připojení systému

## Používání audio vstupu

Audio vstup

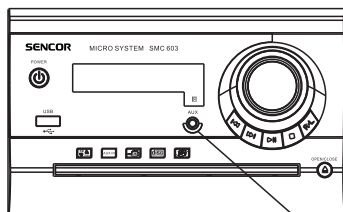

Připojovací kabel levého a pravého audio kanálu

Připojte DVD, MP3 a další audiovizuální produkty ke konektoru audio vstupu s ohledem na levý/pravý audio kanál.

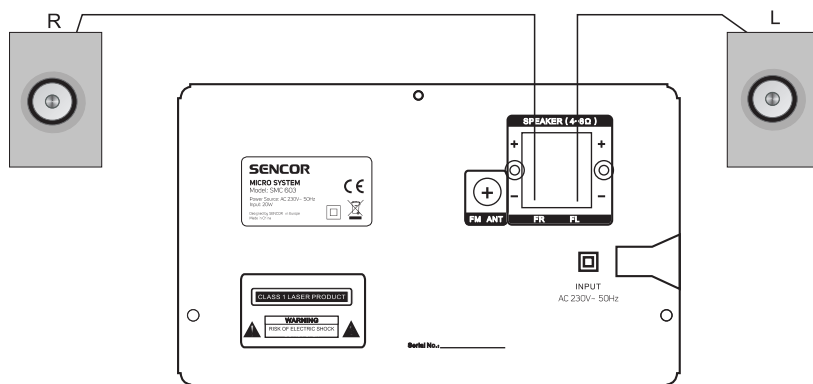

**Poznámka:**

Při připojování reproduktorů dávejte pozor, abyste nezkratovali kladný a záporný pól nebo pouzdro, což by mohlo způsobit poškození systému.

Během připojování CD přehrávače k jiným audiovizuálním produktům prosím zajistěte, aby bylo vypnuto napájení a vytažena zástrčka napájecího kabelu ze zásuvky.

# Popis panelu

## Funkce na předním panelu

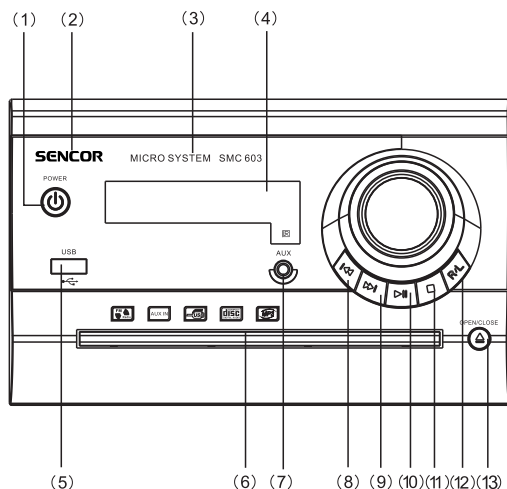

1. Tlačítko Power (Vypínač napájení)
2. Logo
3. Model produktu
4. Displej
5. Port USB
6. Dvířka CD mechaniky
7. Konektor vstupu AUX (Externí vstup)
8. Tlačítko Previous (Předchozí)
9. Tlačítko Next (Další)
10. Tlačítko Play/Pause (Přehrávání/Pauza)
11. Tlačítko Stop (Zastavení)
12. R/L (P/L zvuková stopa)
13. Tlačítko Open/Close (Otevřít/Uzavřít)

## Funkce na zadním panelu

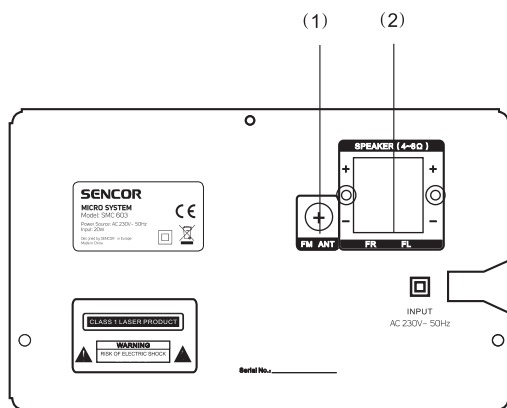

1. Konektor pro připojení FM antény
2. Kabelová svorka pro reproduktory

# Dálkový ovladač

## Pokyny k používání dálkového ovladače

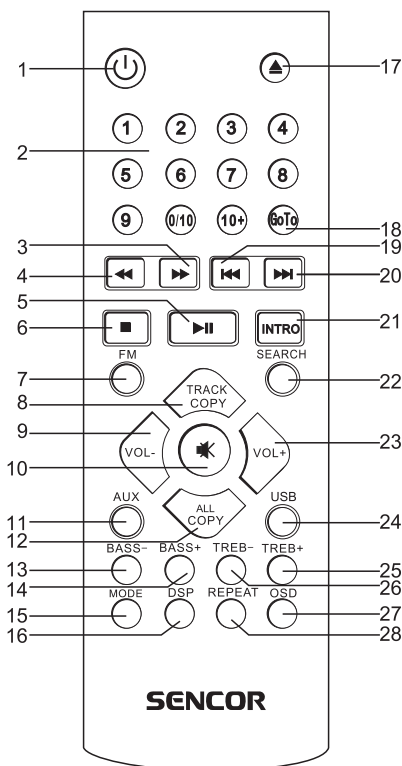

1. Tlačítko Standby (Pohotovostní režim)
2. Numerická tlačítka
3. Tlačítko Forward (Dopředu)
4. Tlačítko Reverse (Dozadu)
5. Tlačítko Play/Pause (Přehrávání/Pauza)
6. Tlačítko Stop (Zastavení)
7. Tlačítko FM Radio (FM rádio)
8. Tlačítko Single Copy (Kopírovat skladbu)
9. Tlačítko Volume - (Hlasitost -)
10. Tlačítko Mute (Ztlumení zvuku)
11. Tlačítko vstupu AUX (Externí vstup)
12. Tlačítko All Copy (Kopírovat vše)
13. Tlačítko Bass - (Basy -)
14. Tlačítko Bass + (Basy +)
15. Tlačítko Audio Mode (Audio režim)
16. Tlačítko Display (Displej)
17. Tlačítko Disc Chamber (Disková mechanika)
18. Tlačítko pro výběr frekvence FM rádia
19. Tlačítko Previous (Předchozí)
20. Tlačítko Next (Další)
21. Tlačítko Audition (Poslech)
22. Tlačítko Radio Search (Ladění stanic rádia)
23. Tlačítko Volume + (Hlasitost +)
24. Tlačítko USB
25. Tlačítko Treble + (Výšky +)
26. Tlačítko Treble - (Výšky -)
27. Tlačítko On-Screen Display (OSD displej)
28. Tlačítko Repeat (Opakování)

### Poznámka:

**tlačítko 1:** stiskněte v režimu zapnuto pro postupné přepnutí do pohotovostního režimu, režimu zapnutí, režimu vypnutí.

**tlačítko 12:** stiskněte pro zkopírování celého disku do USB zařízení.

**tlačítko 15:** režim disku: stiskněte pro postupnou volbu možností Stereo, MONO L (Mono levý) a MONO R (Mono pravý); režim FM: stiskněte pro volbu možnosti Mono nebo Stereo.

**tlačítko 18:** pro volbu FM frekvence.

**například:** pro volbu 90 MHz stiskněte tlačítko „Go To“ (Skok na) a pak zadejte číslo 09000; pro volbu 100,3 MHz stiskněte tlačítko „Go To“ (Skok na) a pak zadejte číslo 10030.

**tlačítko 21:** stiskněte pro postupný poslech od první skladby do konce; bude se přehrávat 10 sekund každé skladby.

**tlačítko 27:** stiskněte pro zobrazení zbývajících minut skladby, celkového počtu minut od první skladby po přehrávanou skladbu, zbývajících minut pro přehrávání celého disku.

**tlačítko 28:** režim disku: stiskněte postupně pro opakování 1 skladby, opakování všeho a vypnutí opakování; režim USB: stiskněte opakovaně pro opakování 1 skladby, opakování složky, opakování všeho a vypnutí opakování.

# Základní ovládání

## 1. Vypínač napájení

Po připojení kabelů k CD přehrávači stiskněte tlačítko POWER na předním panelu - rozsvítí displej; pak vložte disk CD nebo připojte USB zařízení pro přehrávání.

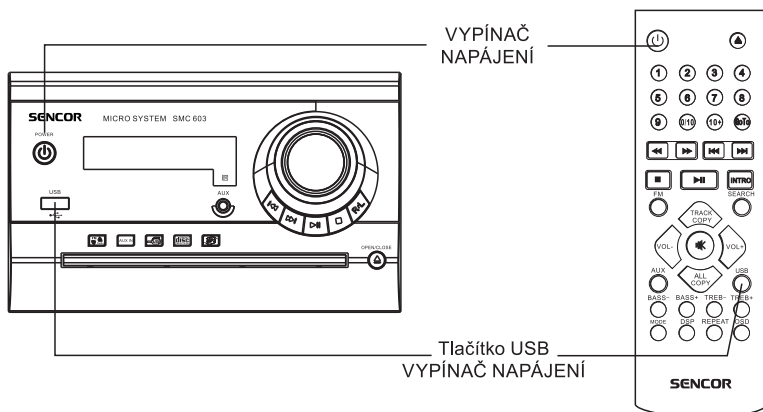

## 2. Nastavení hlasitosti



Ovládání hlasitosti

## 3. Nastavení tónu

1. Nastavení basů: Stiskněte tlačítko BASS-/BASS+ na dálkovém ovladači pro snížení nebo zvýšení basů (v rozmezí -14 až +14)

BA 14 ~ BA -14

2. Nastavení výšek: Stiskněte tlačítko TREBLE-/TREBLE+ na dálkovém ovladači pro snížení nebo zvýšení výšek (v rozmezí -14 až +14).

TR 14 ~ TR -14

3. Duální mono: Stisknutím tlačítka MODE na dálkovém ovladači vyberte některý ze tří druhů zvukového výstupu: MONO L (Levý mono), MONO R (Pravý mono) a STEREO.

STEREO MONO L MONO R

4. Nastavení displeje: Stiskněte tlačítko DSP na dálkovém ovladači pro výběr z pěti různých druhů zvukových polí.

DSP 00

}

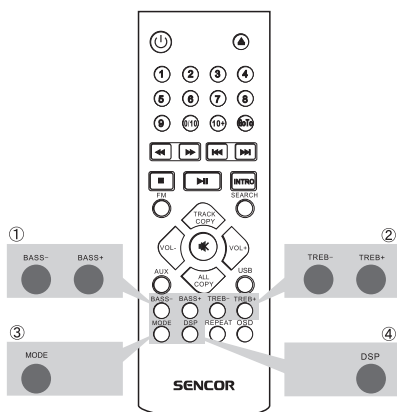

DSP 04







# Základní ovládání

## 4. CD přehrávač



Stiskněte tlačítko POWER na předním panelu pro zapnutí a pak stiskněte tlačítko  na předním panelu nebo tlačítko  na dálkovém ovladači pro otevření diskové mechaniky. Pak vložte správným způsobem disk a znovu stiskněte tlačítko  - po několika sekundách se automaticky spustí přehrávání disku.



## 5. Přehrávání, pauza a zastavení

Pokud během přehrávání stisknete tlačítko  na předním panelu nebo tlačítko  na dálkovém ovladači, bude přehrávání disku pozastaveno. Po dalším stisknutí tlačítka  se přehrávání disku obnoví.

Pokud během přehrávání stisknete tlačítko  na předním panelu nebo tlačítko  na dálkovém ovladači, bude přehrávání disku zastaveno. Po dalším stisknutí tlačítka  se přehrávání disku obnoví.

## 6. Předchozí a další

Během přehrávání stiskněte tlačítko  na předním panelu nebo tlačítko  na dálkovém ovladači pro přehrávání předchozí kapitoly.

Během přehrávání stiskněte tlačítko  na předním panelu nebo tlačítko  na dálkovém ovladači pro přehrávání další kapitoly.

### Poznámka:

Pro změnu režimu disku (USB, FM, AUX - externí vstup) stiskněte tlačítko 5 „přehrávání“.

Při přehrávání CD s MP3 se na displeji zobrazí počet skladeb. Ne zobrazí se jednotlivé složky.

## Používání USB

1. Když není v CD přehrávači žádný disk, připojte USB zařízení k portu USB - po několika minutách se automaticky spustí přehrávání kapitol z USB zařízení.



2. Když je v CD přehrávači vložen disk i připojeno USB zařízení, má přehrávání disku přednost. Pro přepnutí na USB stiskněte tlačítko USB na dálkovém ovladači - přehrávání disku se zastaví a začnou se přehrávat kapitoly z USB zařízení.

### Poznámka:

1. Během přehrávání kapitol z USB zařízení jsou operace stejné jako při přehrávání disku.
2. Podporované typu souborů na USB zařízení: MP3, WMA.

Při přehrávání USB se na displeji zobrazí počet skladeb. Ne zobrazí se jednotlivé složky.

USB paměť by neměla obsahovat žádné soubory s příponou exe. Může dojít k poškození mikrosystému.

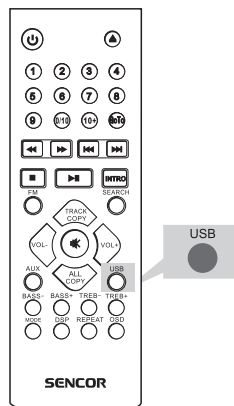

# Kopírování na USB

## Záznam na USB

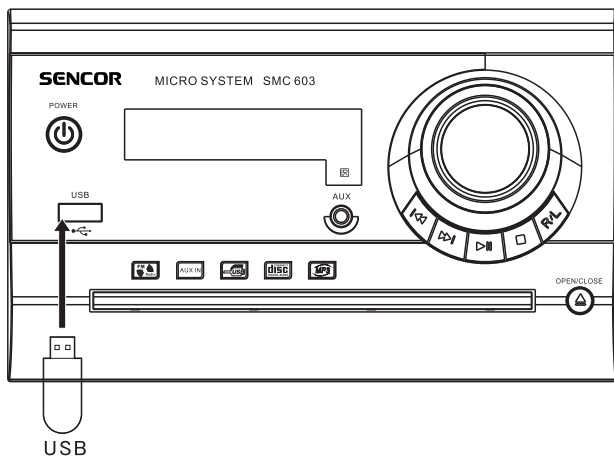

## Kopírování na USB

1. Během doby, kdy CD přehrávač přehrává disk CD, můžete připojit USB zařízení k portu USB a stisknout tlačítko TRACK COPY nebo ALL COPY na dálkovém ovladači pro spuštění záznamu.
2. Během doby, kdy CD přehrávač přehrává disk MP3, můžete připojit USB zařízení k portu USB a stisknout tlačítko TRACK COPY pro záznam.

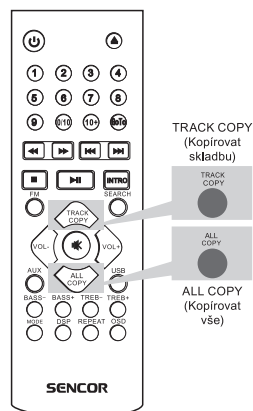



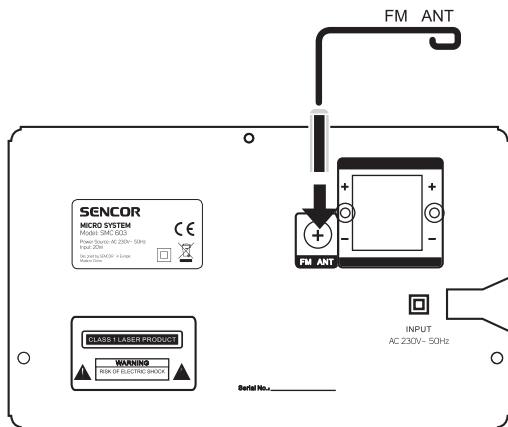

# Ovládání rádia / audio vstup

## Nastavení

Jestliže chcete poslouchat stanici rádia, připojte anténu rádia do konektoru antény na zadním panelu a stiskněte tlačítko FM na dálkovém ovladači. Když je CD přehrávač v režimu rádio, stiskněte tlačítko SEARCH pro automatické ladění stanic rádia v rozsahu 87,5 MHz až 108 MHz. Po vyhledávání si mikrosystém automaticky zapamatuje stanice rádia.



## Základní ovládání

1. Během poslechu stanice rádia stiskněte tlačítko MODE na dálkovém ovladači pro přepínání zvukové stopy mezi stereo a mono.
2. Během poslechu stanice rádia stiskněte tlačítko  na dálkovém ovladači pro přepnutí na další kanál; stiskněte tlačítko  pro přepnutí na předchozí kanál.
3. Během poslechu stanice rádia stiskněte tlačítko   na dálkovém ovladači pro ladění stanic směrem nahoru a dolů.

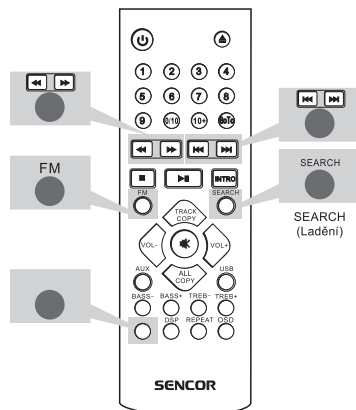

## Ovládání rádia / audio vstup

### Připojení k jiným audio zařízením

Pokud chcete připojit jiný např. DVD nebo MP3 přehrávač, připojte prosím kabely audio vstupu a stiskněte tlačítko AUX na dálkovém ovladači. Výstup CD přehrávače se pak změní na externí audio; pro nastavení hlasitosti pak můžete stisknout tlačítka VOL-/VOL+ na panelu nebo na dálkovém ovladači.

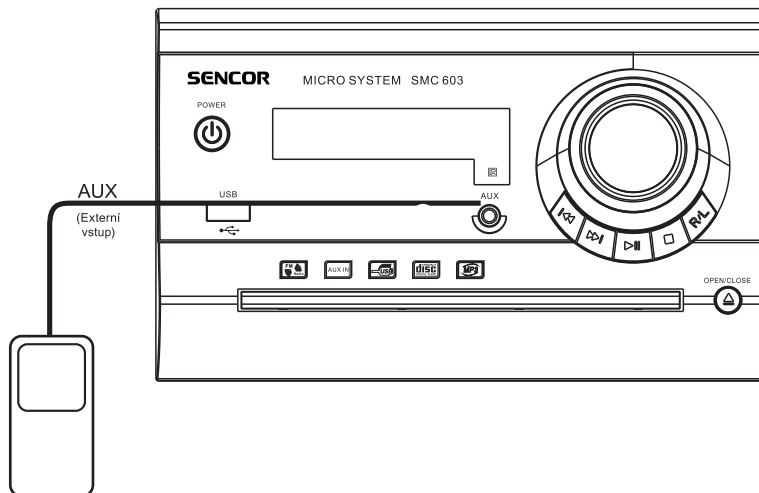

LCD DISPLEJ

LINE

# Řešení problémů

## Řešení problémů

Průvodce řešením problémů

Než kontaktujete servis, projděte si prosím níže uvedené dotazy

| Stav   | Příčina   | Opatření  |
|--|---|---|
| Není připojeno napájení  | Odpojený napájecí kabel                                       | Připojte řádně zástrčku napájecího kabelu                     |
| Po zapnutí přístroj nefunguje                                    | Žádný disk  | Vložte do CD přehrávače disk                                  |
| Není slyšet žádný zvuk   | Není připojen správný konektor                                | Připojte správný konektor                                     |
|  | Odpojené kabely audio vstupu                                  | Připojte kabely audio vstupu                                  |
|  | Připojené zařízení nefunguje nebo je hlasitost nastavena na 0 | Zapněte připojené zařízení nebo zvýšte hlasitost              |
| CD přehrávač nefunguje   | Žádný disk  | Vložte do CD přehrávače disk                                  |
|  | Disk je vložen obráceně                                       | Vložte disk správnou stranou                                  |
|  | Disk je vysunutý z vodicí drážky                              | Vložte disk do vodicí drážky                                  |
|  | Disk je znečištěný  | Očistěte disk   |
| Dálkový ovladač nefunguje  | Ovladač neukazuje na okno snímače                             | Nasměrujte ovladač na okno snímače signálu dálkového ovládání |
|  | Vzdálenost mezi dálkovým ovladačem a oknem snímače            | Používejte ovladač ve vzdálenosti max. 7 m                    |
|  | Mezi oknem snímače a dálkovým ovladačem existují překážky     | Odstraňte překážky  |
|  | Baterie v dálkovém ovladači jsou vybité                       | Vyměňte baterie za nové                                       |
| Při přehrávání disku MP3 není slyšet zvuk nebo zvuk obsahuje šum | Disk obsahuje soubory jiného formátu                          | Přeskočte tyto soubory  |
| Nelze přehrávat soubory z USB zařízení                           | Nelze přehrávat soubory z USB zařízení                        | Uložte do USB zařízení podporované soubory                    |
|  | USB zařízení je poškozeno                                     | USB zařízení je poškozeno                                     |

## Technické údaje

### Hlavní technické parametry

| Položka                       | Parametr   |
|-------------------------------|--|
| Výstupní rozhraní             | Frekvence: Nezávislý výstup 2.0 zvukových kanálů         |
| FM rádio                      | 87,5 – 108 MHz   |
| Podporované disky             | MP3  |
|                               | CD   |
|                               | CD-R, CD-RW  |
| Charakteristika zvuku         | Rozsah frekvence: 20 Hz - 20 kHz (+/-2 dB)               |
|                               | Odstup signálu od šumu: >/80 dB                          |
|                               | Celkové harmonické zkreslení: <0,01 %                    |
| Výstupní výkon (RMS)          | 2× 5 W    Zatížení 4 Ω                                   |
| Napájecí napětí               | AC (stříd.) 230 V ~ 50 Hz                                |
| Spotřeba energie              | ≤ 20 W   |
| Rozměry<br>CD přehrávače (mm) | 180 (D) × 205 (Š) × 115 (V)                              |
| Rozměry reproduktorů<br>(mm)  | 110 (D) × 205 (Š) × 140 (V)                              |
| Provozní teplota              | -10 °C ~ +45 °C  |
| Provozní vlhkost              | 15-75 % (bez kondenzace)                                 |
| Příslušenství                 | Dálkový ovladač, příručka, záruční list, anténa FM rádia |



# POKYNY A INFORMACE O NAKLÁDÁNÍ S POUŽITÝM OBALEM

Použitý obalový materiál odložte na místo určené obcí k ukládání odpadu.

## LIKVIDACE POUŽITÝCH ELEKTRICKÝCH A ELEKTRONICKÝCH ZAŘÍZENÍ



Tento symbol na produktech anebo v průvodních dokumentech znamená, že použité elektrické a elektronické výrobky nesmí být přidány do běžného komunálního odpadu. Ke správné likvidaci, obnově a recyklaci předejte tyto výrobky na určená sběrná místa. Alternativně v některých zemích Evropské unie nebo jiných evropských zemích můžete vrátit své výrobky místnímu prodejci při koupi ekvivalentního nového produktu.

Správnou likvidací tohoto produktu pomůžete zachovat cenné přírodní zdroje a napomáháte prevenci potenciálních negativních dopadů na životní prostředí a lidské zdraví, což by mohly být důsledky nesprávné likvidace odpadů. Další podrobnosti si vyžádejte od místního úřadu nebo nejbližšího sběrného místa.

Při nesprávné likvidaci tohoto druhu odpadu mohou být v souladu s národními předpisy uděleny pokuty.

### **Pro podnikové subjekty v zemích Evropské unie**

Chcete-li likvidovat elektrická a elektronická zařízení, vyžádejte si potřebné informace od svého prodejce nebo dodavatele.

### **Likvidace v ostatních zemích mimo Evropskou unii**

Tento symbol je platný v Evropské unii. Chcete-li tento výrobek zlikvidovat, vyžádejte si potřebné informace o správném způsobu likvidace od místních úřadů nebo od svého prodejce.



Tento výrobek splňuje veškeré základní požadavky směrnic EU, které se na něj vztahují.

Změny v textu, designu a technických specifikacích se mohou měnit bez předchozího upozornění a vyhrazujeme si právo na jejich změnu.